

COPYRIGHT © Hangzhou EZVIZ Software Co., Ltd. ALLE RETTIGHEDER FORBEHOLDNES.

Alle oplysninger, inkl. bl.a. formuleringer, billeder og diagrammer, ejes af Hangzhou EZVIZ Software Co., Ltd. (herefter kaldt "EZVIZ"). Denne brugervejledning (omtales herefter som "vejledningen") må ikke mangfoldiggøres, ændres, oversættes eller distribueres helt eller delvist på nogen måde uden EZVIZ's forudgående skriftlige tilladelse. Medmindre det er angivet på anden vis, afgiver EZVIZ ingen garantier eller erklæringer, hverken udtrykkelige eller underforståede, med hensyn til vejledningen.

Om denne vejledning

Vejledningen indeholder anvisninger om brug og håndtering af produktet. Billeder, diagrammer, illustrationer og alle øvrige oplysninger herefter tjener kun som beskrivelse og forklaring. Oplysningerne i vejledningen er med forbehold for ændring uden varsel på grund af opdateringer af firmware eller andre årsager. Du kan finde den seneste udgave på vores websted EZVIZ™ (<https://www.ezviz.com>).

Revisionshistorik

Ny udgivelse - januar 2026

Varemærkeanerkendelse

EZVIZ™,  og andre EZVIZ-varemærker og -logoer tilhører EZVIZ i forskellige jurisdiktioner. Andre varemærker og logoer nævnt nedenfor tilhører deres respektive ejere.

Juridisk ansvarsfraskrivelse

I STØRST MULIGT OMFANG, SOM TILLADT VED GÆLDENDE LOV, LEVERES DET BESKREVNE PRODUKT MED TILHØRENDE HARDWARE, SOFTWARE OG FIRMWARE "SOM DET ER OG FOREFINDES" MED ALLE DEFEKTER OG FEJL, OG EZVIZ UDSTEDER INGEN GARANTIER, HVERKEN UDTRYKKELEGE ELLER UNDERFORSTÅEDE, INKL. UDEN BEGRÆNSNING, VEDRØRENDE SALGBARHED, TILFREDSSTILLENDE KVALITET, EGNETHED TIL BESTEMTE FORMÅL OG IKKE-KRÆNKELSE AF TREDJEPART. UNDER INGEN OMSTÆNDIGHEDER ER EZVIZ, DETS BESTYRELSESLEDMEMMER, DETS DIREKTION, ANSATTE ELLER AGENTER ANSVARLIG OVER FOR DIG FOR SÆRLIGE, HÆNDELIGE ELLER FØLGESKADER, INKL. BL.A. SKADER SOM FØLGE AF DRIFTSTAB, DRIFTSFORSTYRELSE ELLER TAB AF DATA ELLER DOKUMENTATION I FORBINDELSE MED BRUGEN AF DETTE PRODUKT, SELVOM EZVIZ ER BLEVET UNDERRETET OM MULIGHEDEN FOR SÅDANNE SKADER.

I DET MAKSIMALE OMFANG, SOM DET ER TILLADT I HENHOLD TIL GÆLDENDE LOVGIVNING, VIL EZVIZ SAMLEDE ANSVAR FOR ALLE SKADER UNDER INGEN OMSTÆNDIGHEDER OVERSKRIDE PRODUKTETS OPRINDELIGE KØBSPRIS.

EZVIZ ER IKKE ANSVARLIG FOR PERSONSKADER ELLER SKADER PÅ EJENDOM SOM FØLGE AF PRODUKTAFBRYDELSE ELLER TJENESTEOPHØR, DER ER FORÅRSAGET AF: A) FORKERT INSTALLATION ELLER ANDEN BRUG END, SOM DET ER ANMODET; B) BESKYTTELSE AF NATIONALE ELLER OFFENTLIGE INTERESSER; C) FORCE MAJEURE; D) DIG ELLER EN TREDJEPART, HERUNDER UDEN BEGRÆNSNING, BRUG AF EVT. TREDJEPARTS PRODUKTER, SOFTWARE, PROGRAMMER M.FL.

VEDRØRENDE PRODUKTET MED ADGANG TIL INTERNET SKER ANVENDELSEN AF PRODUKTET HELT FOR EGEN RISIKO. EZVIZ PÅTAGER SIG INTET ANSVAR FOR UNORMAL DRIFT, LÆKAGE AF PERSONLIGE OPPLYSNINGER ELLER ANDRE SKADER FRA CYBERANGREB, HACKERANGREB, VIRUSKONTROL ELLER ANDRE INTERNETSIKKERHEDSRISICI. EZVIZ VIL DOG YDE EVENTUEL NØDVENDIG OG RETTIDIG TEKNISK SUPPORT. OVERVÅGNINGSLOVE OG LOVE OM DATABESKYTTELSE ER FORSKELLIGE FRA JURISDIKTION TIL JURISDIKTION. KONTROLLÉR AL RELEVANT LOVGIVNING I DIN JURISDIKTION, FØR DU BRUGER DETTE PRODUKT, FOR AT SIKRE, AT ANVENDELSEN HERAF ER I OVERENSSTEMMELSE MED GÆLDENDE LOVGIVNING. EZVIZ PÅTAGER SIG INTET ANSVAR, SÅFREM TIL PRODUKTET BRUGES TIL ULOVLIGE FORMÅL.

I TILFÆLDE AF UOVERENSSTEMMELSE MELLEML OVENSTÅENDE OG GÆLDENDE LOVGIVNING HAR SIDSTNÆVNTE FORRANG.

Indholdsfortegnelse

| | |
|--|-----------|
| Vigtige sikkerhedsvejledninger | 1 |
| Oversigt..... | 1 |
| 1. Indholdet i pakken | 1 |
| 2. Grundlæggende oplysninger | 2 |
| Konfiguration | 3 |
| 1. Hent appen EZVIZ | 3 |
| 2. Tænd kameraet | 4 |
| Føj kameraet til EZVIZ..... | 4 |
| Installation af kamera | 4 |
| 1. Installér et microSD™ kort (valgfrit) | 4 |
| 2. Oplad kameraet | 5 |
| 3. Vælg installationssted | 6 |
| 4. Installationsvejledning | 6 |
| Vis din enhed..... | 9 |
| 1. Livevisning | 9 |
| 2. Intelligente Detektionsindstillinger | 10 |
| EZVIZ Connect..... | 11 |
| 1. Brug Amazon Alexa | 11 |
| 2. Brug Google Assistant | 12 |
| Ofte stillede spørgsmål..... | 13 |
| Initiativer vedrørende brugen af videoprodukter | 14 |

Vigtige sikkerhedsvejledninger



Vigtigt!

1. Den retinale blålysfare for produktets spotlight på en afstand af 200 mm er klassificeret som klasse 1 fare. Undlad at stirre på det oplyste spotlight, da det kan forårsage øjenskader.
2. Produktets spotlight kan have farer ved lysstråling, og den sikre afstand er cirka 0,25 m.
3. Uden passende beskyttelse, såsom at bære solbriller, skal du ved installation eller vedligeholdelse af produktet holde en sikker afstand eller opholde dig i et område, hvor lyskilden ikke kan skinne direkte, før lyset tændes.

Oversigt

1. Indholdet i pakken



Kamera (x1)

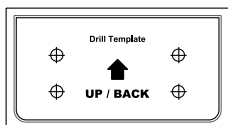

Boreskabelon (x1)



Strømkabel (x1)



Skruesæt (x1)



Loggivningsmæssige oplysninger
(x2)



Startvejledning (x1)

2. Grundlæggende oplysninger

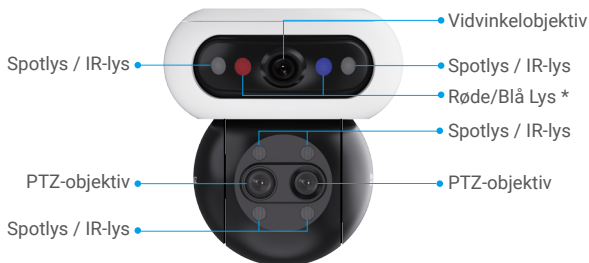



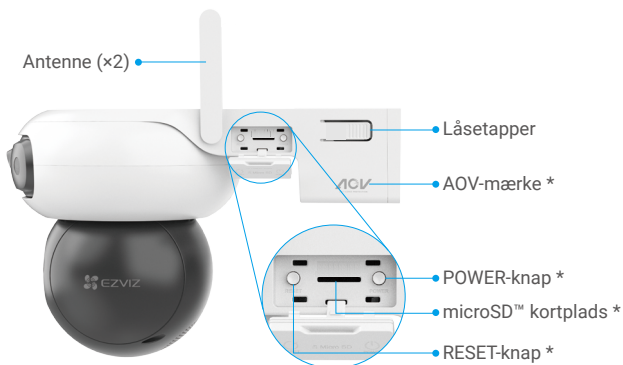



| Navn | Beskrivelse |
|--------------|--|
| Røde/Blå Lys | <ul style="list-style-type: none"> • Alarm <p>Efter at have tilføjet kameraet til EZVIZ-appen, kan du aktivere alarmen på kameraets livevisningsside. De røde/blå lys blinker skiftevis rødt og blåt.</p> <ul style="list-style-type: none"> • Intelligent detektion <p>Efter at have tilføjet kameraet til EZVIZ-appen, kan du aktivere den intelligente detektion (for detaljer, se "Intelligente Detektionsindstillinger"). Når detektering udløses, vil kameraet producere tilsvarende visuelle notifikationer baseret på de parametre, der er indstillet i "Lysindstillinger".</p> <p>i For at sikre, at intelligent detektion fungerer korrekt, skal du aktivere de tilsvarende lys i EZVIZ-appen under Indstillinger -> Lysindstillinger.</p> |



Åbn låget

| Navn | Beskrivelse |
|--------------------|---|
| AOV-mærke | Det betyder, at enheden er udstyret med EZVIZ's seneste Always-On Video (AOV) funktion, der gør 24/7 optagelse på et batteriudladet kamera muligt i længere tid. |
| POWER-knap | <ul style="list-style-type: none"> • Tænd: Tryk og hold i 2 sekunder. • Sluk: Tryk og hold i 4 sekunder. |
| microSD™ kortplads | <ul style="list-style-type: none"> • Sæt et microSD™ kort (købes separat) i holderen. Formatér kortet med EZVIZ-appen før brug. • Anbefalet kompatibilitet: Klasse 10, maks. lagerkapacitet 512 GB. |
| RESET-knap | Når kameraet arbejder, skal du trykke og holde knappen nede i 4 sekunder for at genstarte og indstille alle parametre til standard. |



| Navn | Beskrivelse |
|----------------|---|
| Opladningsport | Til opladning af kameraet. |
| LED-indikator | <p> Lyser konstant blå: Kameraet starter op, eller der vises livevisning i appen EZVIZ.</p> <p> Blinker langsomt blå: Kameraet fungerer korrekt.</p> <p> Blinker hurtigt blå: Kamera klar til netværkskonfiguration.</p> <p> Blinker langsomt rødt: Netværksundtagelse.</p> <p> Blinker hurtigt rødt: Kameraundtagelse. / Batteriniveauet er lavt.</p> <p> Konstant grøn: Kameraet er fuldt opladet.</p> <p> Blinker langsomt grønt: Kamera oplades.</p> |

Konfiguration

1. Hent appen EZVIZ

1. Slut mobiltelefonen til Wi-Fi (anbefales).
2. Hent og installér appen EZVIZ ved at søge efter "EZVIZ" i App Store eller Google Play™.
3. Start appen, og opret en EZVIZ-brugerkonto.

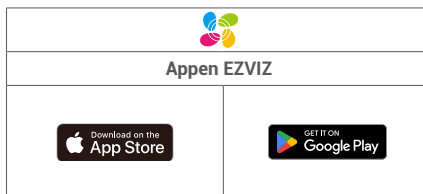

- 1 Hvis du allerede bruger appen, skal du sikre dig, at du har den nyeste version. For at søge efter en opdatering skal du gå til App Store og søge efter EZVIZ.

2. Tænd kameraet

1. Åbn låget på kameraet.
2. Tryk og hold tænd/sluk-knappen nede i 2 sekunder for at tænde.



3. Sæt dækslet på igen.

Føj kameraet til EZVIZ

- 1 Slut dit kamera til samme wi-fi-netværk, som din mobiltelefon er tilsluttet.

1. Log ind på din konto med appen EZVIZ.
2. På hjemmeskærmen skal du trykke på "+" i øverste højre hjørne for at gå til siden Scan QR-kode.
3. Scan QR-koden på omslaget af startvejledningen eller på kameraets hus.

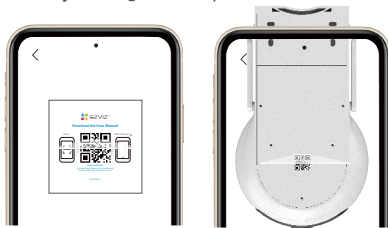

- 1 Du kan også indtaste enhedens SN direkte for at tilføje.

4. Følg EZVIZ App-guiden for at fuldføre Wi-Fi-konfigurationen og tilføj kameraet til din EZVIZ-konto.

Installation af kamera

1. Installér et microSD™ kort (valgfrit)

1. Åbn låget på kameraet.
2. Sæt et microSD™ kort (købes separat) i holderen.



Chip vender op
Hakken vender til
venstre.

3. Sæt dækslet på igen.

- i Når microSD™ kortet er sat i, skal du følge trinnene herunder for at initialisere kortet i appen EZVIZ, før du bruger det.
 1. Tryk på Optagelsesliste på skærmen Enhedsindstillinger i appen EZVIZ for at kontrollere status for microSD™-kortet.
 2. Hvis microSD™ kortets status vises som "Uinitialiseret", skal du trykke for at initialisere det. Statussen ændres derefter til I Brug, hvilket gør det muligt at gemme videoer.

2. Oplad kameraet

Til første brug anbefales det at oplade enheden fuldt ud. Du kan oplade den ved at tilslutte den til en stikkontakt, et solpanel eller et solpanel med batterilagring.

- i • Oplad ikke kameraet, når temperaturen overstiger 45 °C eller er under 0 °C.
- Under opladning vil kameraet automatisk være tændt.

Mulighed 1

Tilslut kameraet til en stikkontakt med en strømadapter (DC5V 2A, købes særskilt) til opladning.

- i • Det er ikke tilladt at oplade kameraet med strømforsyningen udendørs.
- For afbrydelse fra strømforsyningen skal du tage strømstikket ud af enheden.



Mulighed 2

Slut kameraet til et solpanel med henblik på opladning.

- i Hvis du købte sættet, leveres solpanelet sammen med kameraet. Ellers sælges solpanelet separat.



Mulighed 3

Slut kameraet til et solpanel med batteriniveau (købes separat) med henblik på opladning.



3. Vælg installationssted

Vælg en placering med et klart synsfelt uden forhindringer og et godt trådløst signal. Vær opmærksom på følgende tips.

- Kontrollér, at væggen er stærk nok til at bære tre gange kameraets vægt.
- Anbefalet monteringshøjde: 8,2 - 9,84 fod (2,5 - 3 m) over jorden.



Vigtige tips til reduktion af antallet af alarmer:

- Undlad at installere kameraet, hvor det udsættes for stærkt lys, herunder sollys, kraftige lamper osv.
- Installer ikke kameraet nær udtrækskanaler, herunder ventilationskanaler til klimaanlæg, luftfugterudtag, varmeoverførselsventiler på projektorer osv.
- Installer ikke kameraet på steder med stærk vind.
- Installer ikke kameraet overfor et spejl.
- Hold kameraen mindst 1 meter væk fra trådløse enheder, herunder routere og telefoner, for at undgå trådløs interferens.

4. Installationsvejledning

Kameraet kan monteres på en væg, i loftet eller på en stang.

i Før installation skal du fjerne beskyttelsesfilmen fra linsen.

Tryk på låsetapperne på begge sider af monteringsbeslaget, mens du forsigtigt trækker monteringsbeslaget udad med den anden hånd for at frigøre det.



Montering i loft/på væg

1. Klæb boreskabelonen på en ren, plan overflade.
2. (Gælder kun for cementloft/-væg) Bor skruehuller iht. skabelonen, og sæt rawplugs i.
3. Fastgør monteringsbeslaget til installationsoverfladen med skruer (PA4×25).
4. Installér kameraet på monteringsbeslaget, indtil du hører et klik, som betyder, at enhedens kabinet er helt monteret på monteringsbeslaget.

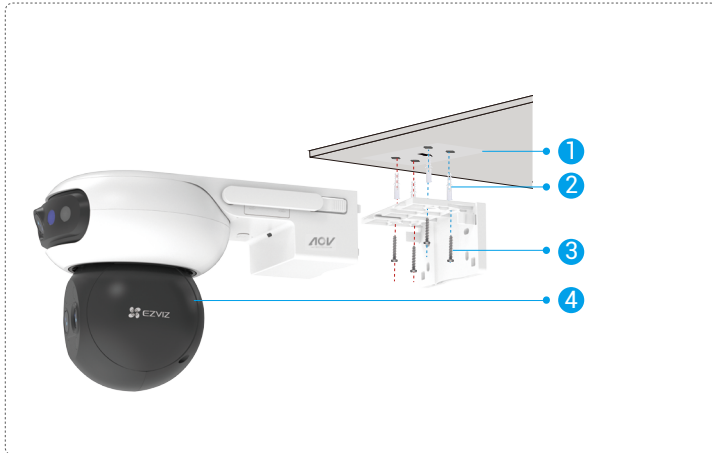

Fig. 1 Montering i loft

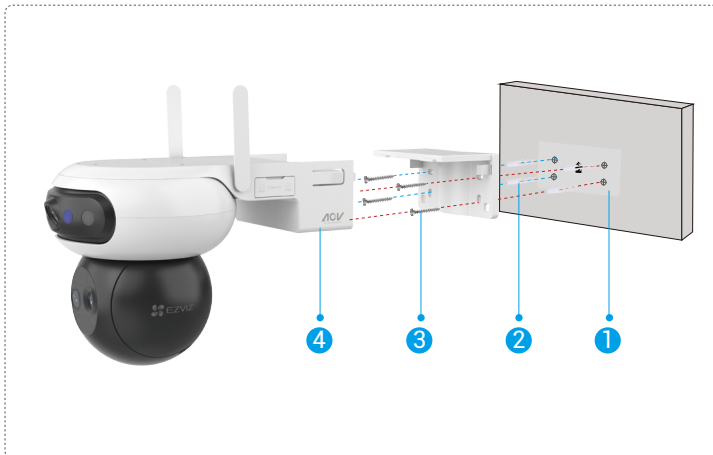
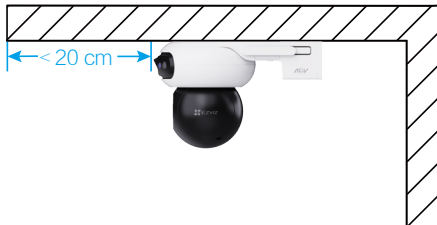

Fig. 2 Montering på væg

- 1 Hvis enheden monteres i loftet og under tagruden, anbefales det, at afstanden mellem enheden og tagruden ikke overstiger 20 cm for at undgå væggenrefleksioner om natten, der kan påvirke billedkvaliteten.



Ved vægmontering anbefales en afstand på over 30 cm mellem kameraet og væggen for at undgå refleksjer om natten, som kan påvirke kameraets overvågningseffekt.



Montering på stang

1. Brug ringen (købes separat) til at fastgøre monteringsbeslaget til en stolpe.
2. Installér kameraet på monteringsbeslaget, indtil du hører et klik, som betyder, at enhedens kabinet er helt monteret på monteringsbeslaget.



Vis din enhed

i App-grænsefladen kan være forskellig på grund af versionsopdatering.

1. Livevisning



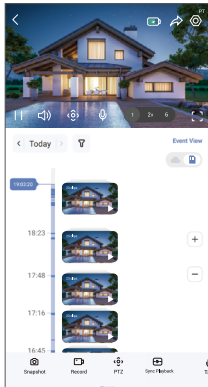

Når du starter appen EZVIZ, vises enhedssiden som vist herunder.

Du kan se livevideo, tage billeder, optage video eller vælge videoopløsning efter behov.



i Stryg mod venstre og højre over skærmen for at få vist flere ikoner.

| Ikon | Beskrivelse |
|------|--|
| | Batteri. Se den resterende batterikapacitet. |
| | Del. Del din enhed med enhver, du har lyst til. |
| | Indstillinger. Vis eller skift enhedsindstillingerne. |
| | Snapshot. Tag et snapshot. |
| | Optage. Starter/stopper optagelse manuelt. |
| | PTZ. Tryk på de fire pileknapper under livevisning for at justere PTZ-objektivet, og tryk på venstre og højre pileknapper i livevisning for at justere vidvinkelobjektivet. |
| | Tal. Tryk for at tale med personen, der står foran enheden. |
| | Zoomkontrolbjælken. Tryk for at vælge et zoomniveau, eller tryk og hold for at åbne zoomkontrolbjælken til justering fra 1x til 6x zoom på livevisningsbilledet. |
| | Synkron afspilning. Tryk for at se både vidvinkel- og PTZ-linsebilleder samtidig. |
| | Mono Play. Tryk for at vælge vidvinkelbillede eller billede med PTZ-objektiv. Livevisningen viser kun det tilhørende objektivebillede. |
| | Se Hvor Du Trykker. Tryk hvor som helst på vidvinkelbilledet for automatisk at dirigere PTZ-linsen til det valgte område og fange præcise nærbilleddetaljer for forbedret overvågning. |
| | Opløsning. Tryk for at vælge en videoopløsning. |
| | Alarm. Tryk på ikonet, hvorefter enheden afgiver lyde og blinker for at afskrække indtrængende. |

| Ikone | Beskrivelse |
|---|---|
|  | Nærliggende enhed. Tryk for at vælge tilgængelige enheder i nærheden til livevisning på flere skærme. |
|  | PiP. Vis videoen oveni en anden app, du bruger. |
|  | Tip. Tryk for at se flere oplysninger om enheden. |
|  | Omarranger. Omarranger rækkefølgen af alle funktionerne ovenfor. |

2. Intelligente Detektionsindstillinger

Enheden understøtter intelligent registrering. Følg venligst trinnene nedenfor for at konfigurere det.

1. Gå til Enhedsindstillinger -> Intelligent Detektion.
2. Tryk på "Anvend" for at aktivere de specifikke AI-algoritmer til din enhed.

i Når du aktiverer en AI-algoritme, skal du trykke på den for at konfigurere relevante parametre, såsom at indstille detektionsområder for forskellige linser og vælge detektionsfølsomhed.

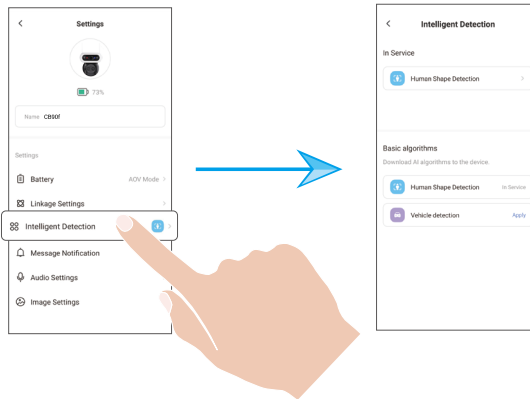

3. Efter at have fuldført de intelligente detektionsindstillinger, vend tilbage til enhedens indstillingsside. Tryk på "Lysindstillinger" for at aktivere tilsvarende lysnotifikationer, og "Lydindstillinger" for at aktivere lydindstillinger efter behov.

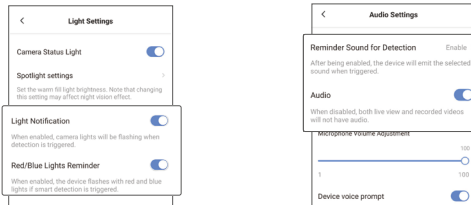

Kameraet vil producere tilsvarende hørbare og visuelle meddelelser baseret på de parametre, der er indstillet i "Lysindstillinger" og "Lydindstillinger" under følgende betingelser:

- En menneskelig form registreres i livevisningen (hvis "Menneskegenkendelse" er aktiveret).
- Et køretøj registreres i livevisningen (hvis "Køretøjsregistrering" er aktiveret).

1. Brug Amazon Alexa

Denne vejledning gør det muligt at styre dine EZVIZ-enheder med Amazon Alexa. Hvis du oplever problemer undervejs, se afsnittet Fejlfinding.

Inden du starter, skal du kontrollere, at:

1. EZVIZ-enhederne er sluttede til appen EZVIZ.
2. I EZVIZ-appen skal du slå "Videokryptering" fra og "Lyd" til på siden Enhedsindstillinger.
3. Du har en Alexa-enhed (fx Echo Spot, Echo-Show, den helt nye Echo-Show, Fire TV (alle generationer), Fire TV-Stick (kun 2. generation) eller et Fire TV Edition smart-TV).
4. Appen Amazon Alexa er allerede installeret på din intelligente enhed, og at du har oprettet en konto.

Sådan styres EZVIZ-enheder med Amazon Alexa:

1. Åbn appen Alexa, og vælg "Færdigheder og spil" i menuen.
2. På skærmen Færdigheder og spil skal du søge efter "EZVIZ", hvor du vil finde "EZVIZ"-færdigheder.
3. Vælg EZVIZ-enhedens færdighed, og tryk derefter på AKTIVÉR FOR AT BRUGE.
4. Indtast dit brugernavn og din adgangskode til EZVIZ, og tryk på Log ind.
5. Tryk på knappen Godkend for at give Alexa adgang til din EZVIZ-konto, så Alexa kan styre dine EZVIZ-enheder.
6. Du får vist meddelelsen "EZVIZ er blevet tilknyttet". Tryk dernæst på OPDAG ENHEDER for at lade Alexa finde alle dine EZVIZ-enheder.
7. Gå tilbage til menuen i appen Alexa, og vælg "Enheder", hvor du nu kan se alle dine EZVIZ-enheder.

Stemmekommando

Find en ny intelligent enhed via menuen "Det intelligente hjem" i appen Alexa eller med Alexas stemmekontrolfunktion.

Når enheden er fundet, kan du styre den med din stemme. Giv Alexa enkle kommandoer.

- 📘 **Fx din enheds navn: "vis xxxx kamera," kan ændres i appen EZVIZ. Hver gang, du ændrer navnet på enheden, skal du finde enheden igen og opdatere navnet.**

Fejlfinding

Hvad skal jeg gøre, hvis Alexa ikke kan finde min enhed?

Kontrollér, om der er problemer med internetforbindelsen.

Prøv at genstarte den intelligente enhed og finde enheden igen i Alexa.

Hvorfor vises enhedens status som "Offline" i Alexa?

Din enhed kan have mistet forbindelsen til netværket. Prøv at genstarte den intelligente enhed og finde enheden igen i Alexa.

Kontrollér, om din router er sluttet til internettet, og prøv igen.

- 📘 **For nærmere oplysninger om lande, hvor Amazon Alexa er tilgængelig, se det officielle websted for Amazon Alexa.**

2. Brug Google Assistant

Med Google Assistant kan du aktivere dine EZVIZ-enheder og se livevisning ved hjælp af Google Assistant stemmekommandoer.

Der kræves følgende enheder og apps:

1. En driftsklar EZVIZ-app.
2. I EZVIZ-appen skal du slå "Videokryptering" fra og "Lyd" til på siden Enhedsindstillinger.
3. Et tv med tilsluttet Chromecast.
4. Appen Google Assistant på telefonen.

Følg vejledningen herunder for at komme i gang:

1. Sæt din EZVIZ-enhed op, og kontrollér, at den fungerer korrekt med appen.
2. Hent appen Google Home fra App Store eller Google Play™, og log ind på din Google-konto.
3. På skærmen Mit hjem skal du trykke på "+" i øverste venstre hjørne og vælge "Konfigurer enhed" i menulisten for at åbne skærmen Konfiguration.
4. Tryk på "Fungerer med Google", og søg efter "EZVIZ", hvor du finder "EZVIZ" skills.
5. Indtast dit brugernavn og din adgangskode til EZVIZ, og tryk på Log ind.
6. Tryk på knappen Godkend for at give Google adgang til din EZVIZ-konto, så Google kan styre dine EZVIZ-enheder.
7. Tryk på "Vend tilbage til appen".
8. Følg vejledningen herover for at færdiggøre autoriseringen. Når synkroniseringen er gennemført, vil EZVIZ service findes på listen over dine tjenester. For at se en liste over kompatible enheder under din EZVIZ-konto skal du trykke på ikonet for tjenesten EZVIZ.
9. Prøv nu nogle kommandoer. Brug navnet på det kamera, som du oprettede, da du konfigurerede systemet.

Brugere kan administrere enheder som enkelt enhed eller i gruppe. Hvis du fjører enheder til et rum, tillader det brugere at styre en gruppe enheder samtidig med én kommando.

Find yderligere oplysninger i linket herunder:

<https://support.google.com/googlehome/answer/7029485?co=GENIE.Platform%3DAndroid&hl=en>

Ofte stillede spørgsmål

Spørgsmål : Vil videooptagelsen fortsætte i appen, hvis kameraet er offline?

A : Hvis kameraet er tændt men ikke forbundet til internettet, fortsætter den lokale optagelse, men cloudoptagelsen stopper. Hvis kameraet er slukket, stopper begge typer optagelser.

Spørgsmål : Hvorfor udløses alarmen, hvis ingen ses i billedet?

A : Prøv at indstille alarmfølsomheden lavere. Læg mærke til, at køretøjer og dyr også er udløsningskilder.

Spørgsmål : Mobiltelefonen kan ikke modtage alarmmeddelelser, når kameraet er online.

- A :
1. Sørg for, at EZVIZ-appen kører på din mobiltelefon, og at den relevante detektionsmeddelelse er aktiveret.
 2. For Android-systemer skal du kontrollere, at appen kører i baggrunden. For iOS-systemet skal du aktivere funktionen til pushmeddelelser i Indstillinger -> Notifikation.
 3. Hvis du stadig ikke modtager nogen alarmmeddelelser, skal du holde RESET-knap inde i ca. 4 sekunder for at gendanne kameraindstillingerne.

 Se www.ezviz.com/eu for yderligere oplysninger om apparatet.

Initiativer vedrørende brugen af videoprodukter

Kære værdsatte EZVIZ-brugere,

Teknologien påvirker alle aspekter af vores liv. Som et fremsynet teknologiskelskab er vi i stigende grad opmærksomme på den rolle, teknologi spiller i at forbedre effektiviteten og kvaliteten af vores liv. Samtidig er vi også opmærksomme på den potentielle skade ved ukorrekt brug. Videoprodukter kan eksempelvis optage virkelige, fuldstændige og skarpe billeder og har derfor stor værdi for at vise fakta. Ikke desto mindre kan forkert distribution, brug og/eller behandling af videooptagelser krænke andres privatliv og legitimt ret til beskyttelse af personlige rettigheder og interesser.

Forpligtet til at innovere teknologi til det gode, hermed opfordrer vi hos EZVIZ oprigtigt til, at enhver bruger skal bruge videoprodukter korrekt og ansvarligt, for at skabe et positivt miljø, hvor alle relaterede praksisser og brug overholder gældende love og regler, respekterer individuelle interesser og rettigheder og fremmer social moral.

Her er EZVIZ's initiativer, som vi ville sætte pris på, hvis du ville lægge mærke til:

1. Alle mennesker har en rimelig forventning om beskyttelse af deres privatliv, og brugen af videoprodukter bør ikke være i konflikt med disse rimelige forventninger. Derfor bør en advarselseddell, der klargør overvågningsområdet, vises på en rimelig og effektiv måde, når man installerer videoprodukter i offentlige områder. For private områder skal de berørte personers rettigheder og interesser vurderes omhyggeligt, herunder bl.a. efter indhentelse af interessenternes samtykke til at installere videoprodukter og ikke at installere meget synlige videoprodukter uden andres viden.
2. Videoprodukter optager objektivt optagelser af faktiske aktiviteter inden for en nærmere angivet tid og sted. Brugere skal identificere de personer og rettigheder, der er involveret i dette område, i forvejen for at undgå enhver overtrædelse af andres ret til personlige oplysninger eller andre juridiske rettigheder, mens de beskytter sig selv ved hjælp af videoprodukter. Hvis du vælger at aktivere funktionen lydoptagelse på kameraet, optager kameraet lyd, inkl. samtaler, inden for overvågningsrækkevidde. Vi anbefaler kraftigt, at du foretager en omfattende vurdering af de potentielle lydilder inden for overvågningsrækkevidde for at forstå behovet og begrundelsen for det, før du tænder funktionen til optagelse af lyd.
3. Bruges videoprodukter, der konsekvent genererer lyd- eller visuelle data fra virkelige scener - muligvis inkl. biometriske oplysninger som fx ansigtsbilleder - baseret på brugerens valg af produktets egenskaber. Sådanne data kan bruges eller behandles. Videoprodukter er kun teknologiske værktøjer, der ikke kan bruges til at anvende juridiske og moralske standarder til at styre den lovlige og korrekte brug af data. Det er metoderne og formålene med de personer, der styrer og bruger de genererede data, der gør en forskel. Dataansvarlige skal derfor ikke kun overholde gældende love og bestemmelser strengt, men også fuldt ud overholde ikke-obligatoriske regler, herunder internationale konventioner, moralske standarder, kulturelle normer, offentlig orden og lokale skikke. Vi bør desuden altid prioritere beskyttelsen af rettighederne til privatliv og billede samt andre rimelige interesser.
4. Videodataene, der kontinuerligt genereres af videoprodukter, indeholder rettigheder, værdier og andre krav fra forskellige interessenter. Derfor er det ekstremt afgørende at sikre datasikkerhed og beskytte produkterne mod ondsindede indtrængninger. Hver bruger og dataansvarlig skal træffe rimelige og nødvendige foranstaltninger for at maksimere produkt- og datasikkerheden ved at undgå datalækage, forkert videregivelse eller misbrug, herunder bl.a. ved at oprette adgangskontrol, vælge et egnet netværksmiljø, hvor videoprodukter er tilsluttet, etablere og løbende optimere netværkssikkerheden.
5. Videoprodukter har bidraget væsentligt til at øge vores samfunds sikkerhed, og vi tror, at de fortsat vil spille en positiv rolle i forskellige aspekter af vores hverdag. Ethvert forsøg på at misbruge disse produkter og krænke menneskerettighederne eller på ulovlige aktiviteter modsiger værdien af teknologisk innovation og produktudvikling i sig selv. Vi opfordrer brugere til at etablere egne metoder og regler til vurdering og overvågning af brugen af videoprodukter for at sikre, at produkterne bruges korrekt, fornuftigt og med god vilje.